

STREAM A SMART

АВТОМАТИЧЕСКИЕ
КРОМКООБЛИЦОВОЧНЫЕ СТАНКИ

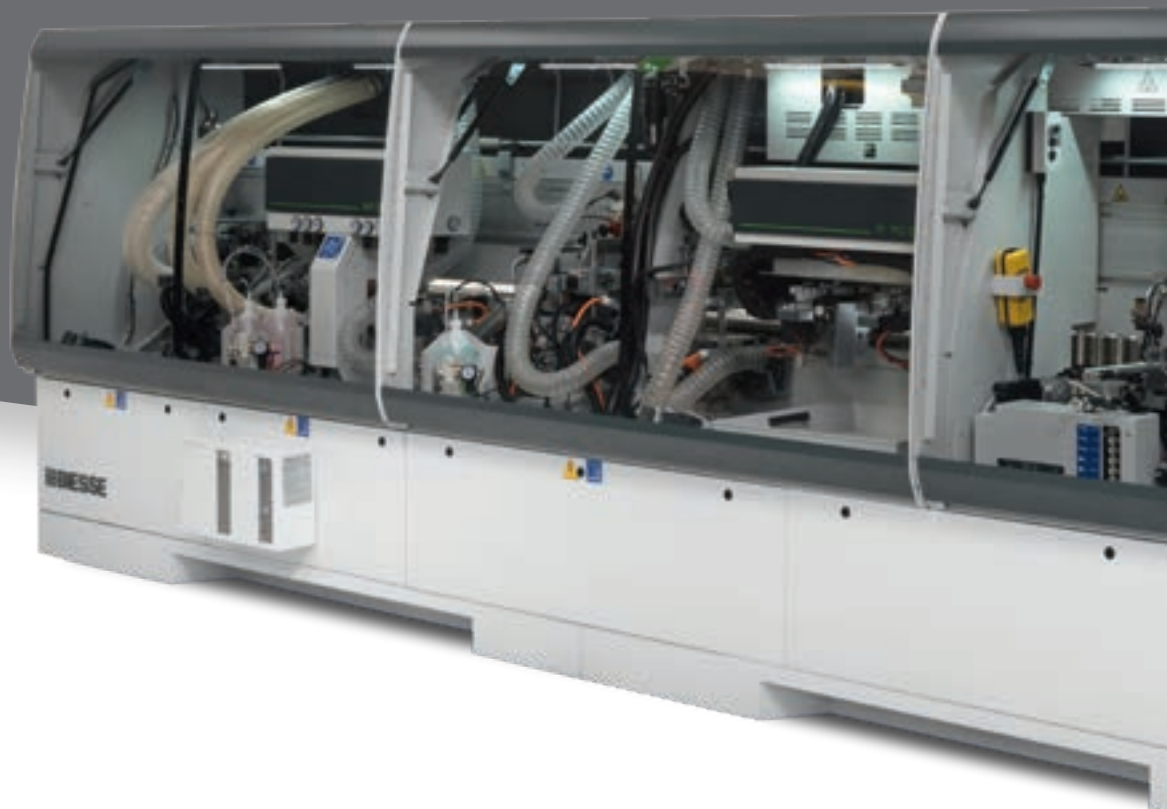

РАЗВИТИЕ ТЕХНОЛОГИЙ



РЫНОК ЗАПРАШИВАЕТ

улучшений в производственных процессах, которые позволят фабрикам выполнять **больше производственных заказов**. При этом должны поддерживаться неизменно высокие стандарты качества продукции с соблюдением точных сроков изготовления и возможностью создавать индивидуальные дизайны для самых взыскательных клиентов.

BIESSE ОТВЕЧАЕТ

техническими решениями, обогащенными собственной экспертизой, знанием процессов и материалов. **Stream A Smart** - это новая серия автоматических односторонних кромкооблицовочных станков, предназначенных для индивидуальных предпринимателей и небольших производств, которым требуются индивидуальный подход и простота использования.



ПОСМОТРИТЕ ВИДЕО

STREAM A SMART

- НАДЕЖНОСТЬ ПРОМЫШЛЕННОГО СТАНКА
- ИДЕАЛЬНОЕ КАЧЕСТВО ГОТОВОЙ ПРОДУКЦИИ
- ПЕРСОНАЛИЗАЦИЯ СТАНКА В СООТВЕТСТВИИ С ПРОИЗВОДСТВЕННЫМИ ПОТРЕБНОСТЯМИ ЗАКАЗЧИКА
- УДОБНАЯ В ИСПОЛЬЗОВАНИИ ТЕХНОЛОГИЯ

ТОЧНОСТЬ ПРОМЫШЛЕННОГО СТАНКА

Жесткость конструкции обеспечивает надёжность и точность, характерные для станков, устанавливаемых в производственную линию.

Монолитная станина придаёт высокую стабильность и позволяет станку работать даже в несколько смен, поддерживая высокие стандарты качества.



**+69%
ЖЕСТКОСТИ**

Согласно структурному анализу FEM, проверяющему структурную прочность, жесткость компонентов, деформацию, кинематику и т.д., новое основание характеризуется более высокой на 69% жесткостью. Надёжность и максимальная точность являются неизменными, гарантированными с течением времени характеристиками технологии Biesse.

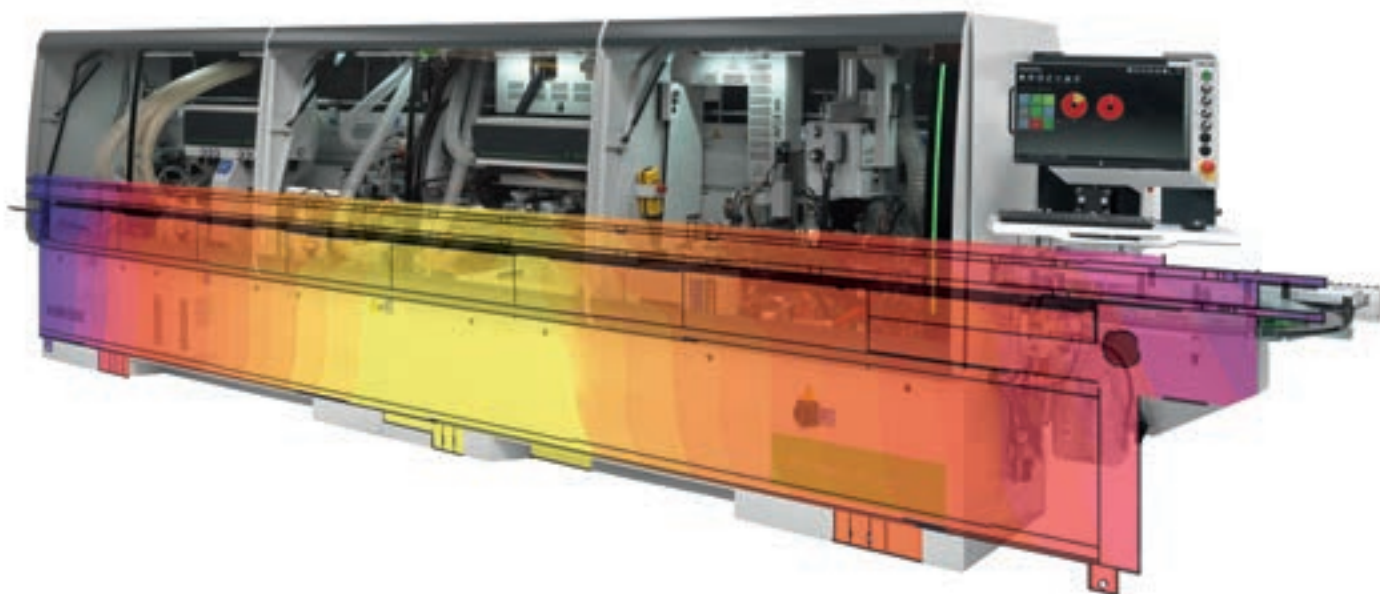

Мощные колонны сечением 30 мм, устанавливаемые на фундамент, полностью поглощают порождаемую обработкой вибрацию.



Ременной прижим, стандартный для станков Stream A Smart, надежно фиксирует и подает панель в зону обработки, гарантируя равномерное распределение давления, идеальное даже для самых деликатных поверхностей.



НОВЫЙ ДИЗАЙН



Новый еще более объемный дизайн, оптимизированный для гарантии большей функциональности.

Вертикальная светодиодная панель различных цветов для возможности управления рабочей машиной.



Сборные передвижные лотки для стружки для гарантии чистоты рабочего помещения (опция).



ВЫСОКОКАЧЕСТВЕННАЯ КРОМКООБЛИЦОВКА

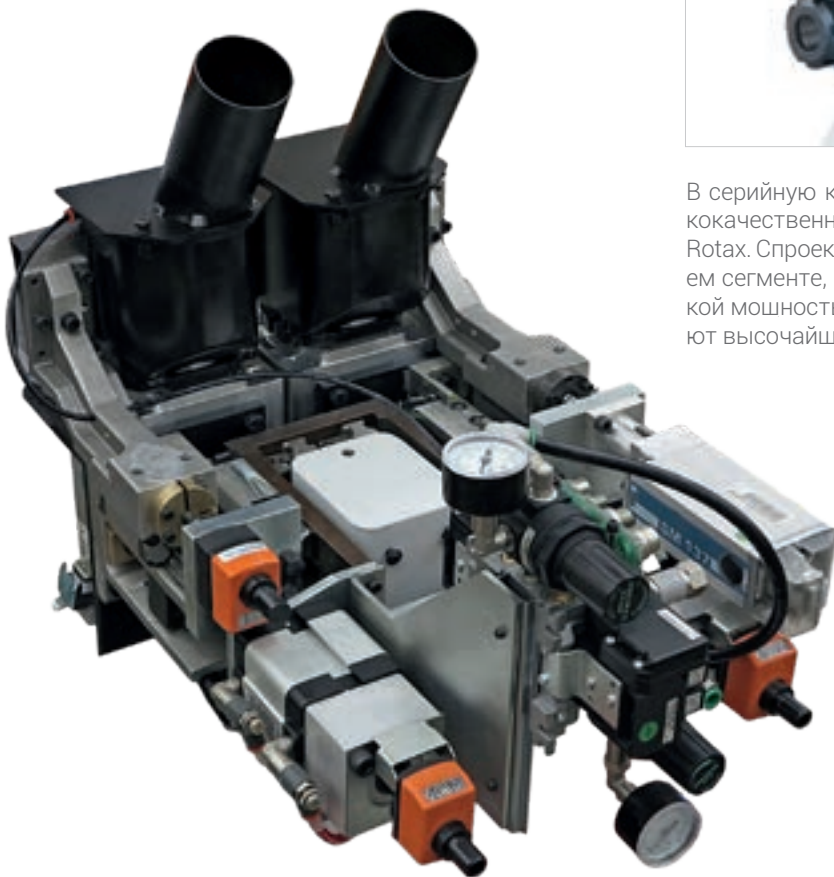

HSD
MECHATRONICS



Rotax
electrospindle

В серийную комплектацию станков Stream входят высококачественные электрошпиндели эксклюзивной серии Rotax. Спроектированные и изготовленные лидером в своем сегменте, компанией HSD, они характеризуются высокой мощностью при компактных размерах, а также отвечают высочайшим стандартам качества отделки.



Прифуговочная группа с 2-мя двигателями и автоматическим подводом для обеспечения качественной поверхности под приклейку кромки.



Копиры шлифовального блока обеспечивают постоянно-высокое качество кромкооблицовки.

**Технологические решения,
созданные для обеспечения
высоких стандартов качества.**



Устройство автоматического позиционирования для группы прифуговки служит для центровки инструмента относительно панели, что улучшает качество и сокращает время настройки.

НАНЕСЕНИЕ КРОМКИ ЛЮБЫХ РАЗМЕРОВ

Стандартно на всех станках серии устанавливается клеевая группа для автоматического нанесения кромки в рулонах или полосках толщиной от 12 до 22 мм.

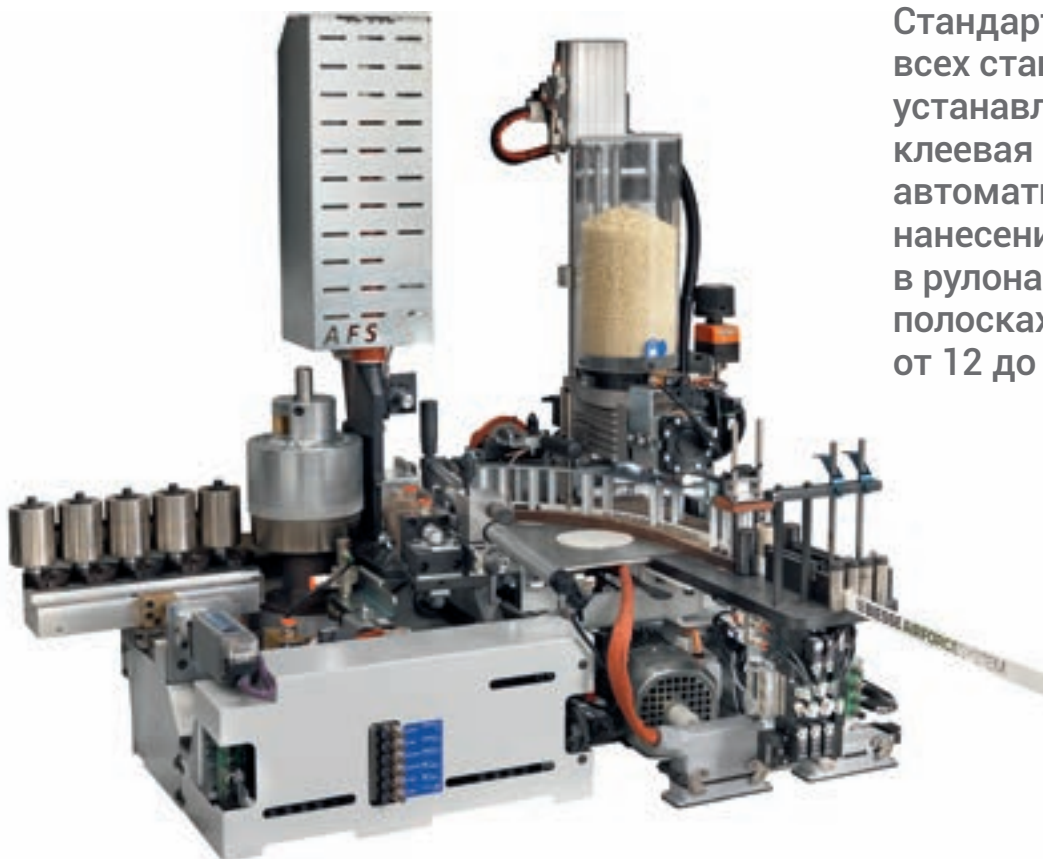

Благодаря 2-х или 6-патронному магазину достигается высокая производительность: быстрая автоматическая смена инструмента не требует значительных временных затрат и применения ручного труда.

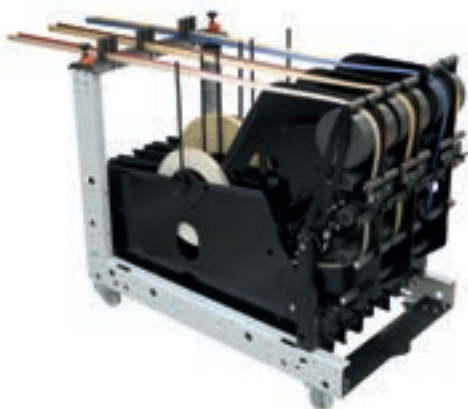

Минимальное время наладки

Благодаря устройству ESM можно управлять запасом кромок с минимальным временем наладки и контролировать расход бобин в режиме реального времени.



ПОСМОТРИТЕ ВИДЕО

HIGH GLOSS EDGES

БЕЗУПРЕЧНАЯ КРОМКООБЛИЦОВКА

Высокотехнологические решения для обработки самых деликатных поверхностей с высоким качеством и максимальной производительностью.

Торцевальная группа, устанавливаемая на Stream A Smart, - это наиболее конкурентоспособное и обладающее самыми высокими характеристиками решение, единственное в своём роде. Технология высокой гаммы идеальна для деликатных поверхностей и высокого глянца благодаря системе копирования и отслеживания, без царапин. Сохраняет минимальный зазор между панелями (уникальное решение) для большей производительности.



МНОГОЧИСЛЕННЫЕ РЕШЕНИЯ ДЛЯ ОПТИМАЛЬНОГО УПРАВЛЕНИЯ ПРОЦЕССОМ КЛЕЕНАНЕСЕНИЯ



Клеевая ванночка

Клеевая ванночка имеет систему предварительного копирования во избежание прямого контакта между роликом и панелью, сохраняя качество обработанной панели и позволяя производить равномерное нанесение клея без износа клеевой ванночки.

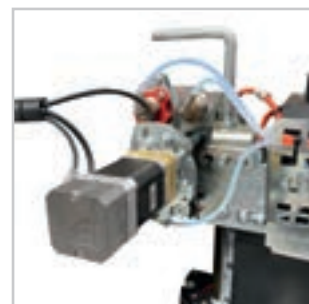

Универсальная клеевая ванна EVA и PUR

- ▣ Один узел для работы как с EVA, так и с PUR в гранулах
- ▣ Высокая гибкость благодаря автоматической системе, направляющей клей снизу вверх
- ▣ Автоматический цикл очистки ролика по длине панели
- ▣ Ось CN для регулирования количества клея (по запросу)
- ▣ Датчик уровня клея с всплывающим окном на экране в случае завершения клея



Устройство предварительного расплава для клея EVA.

Отвечает первостепенным задачам обработки:

- ▣ Больше количество располагаемого клея
- ▣ Простой контроль уровня клея



Устройство предплавления Top Melt TM20

Новая система для плавления полиуретанового клея сверху.

- ▣ Высокая производительность плавления
- ▣ Быстрая система опорожнения для простоты очистки
- ▣ Герметичная система для продления срока службы клея

МАКСИМАЛЬНАЯ ГИБКОСТЬ И ЭФФЕКТИВНОСТЬ ОБРАБОТКИ

БРИКЕТЫ

ЗАГРУЗКА
ГРАНУЛ

ВЫГРУЗКА
ГРАНУЛ

Устройство предварительного расплава клея Hybrid Top Melt TM15

Новая гибридная система по
запросу расплавления клея сверху:

- ▣ Гибридное устройство предварительного расплава PUR-клея или EVA, пригодное для удовлетворения любых потребностей
- ▣ Высокая гибкость применения благодаря возможности использования как клея в гранулах, так и в небольших картриджах
- ▣ Герметичная система длительного хранения клея
- ▣ Быстрые и простые процедуры технического обслуживания, удобные в выполнении без специальных навыков оператора, следуя специальным видео технического обслуживания

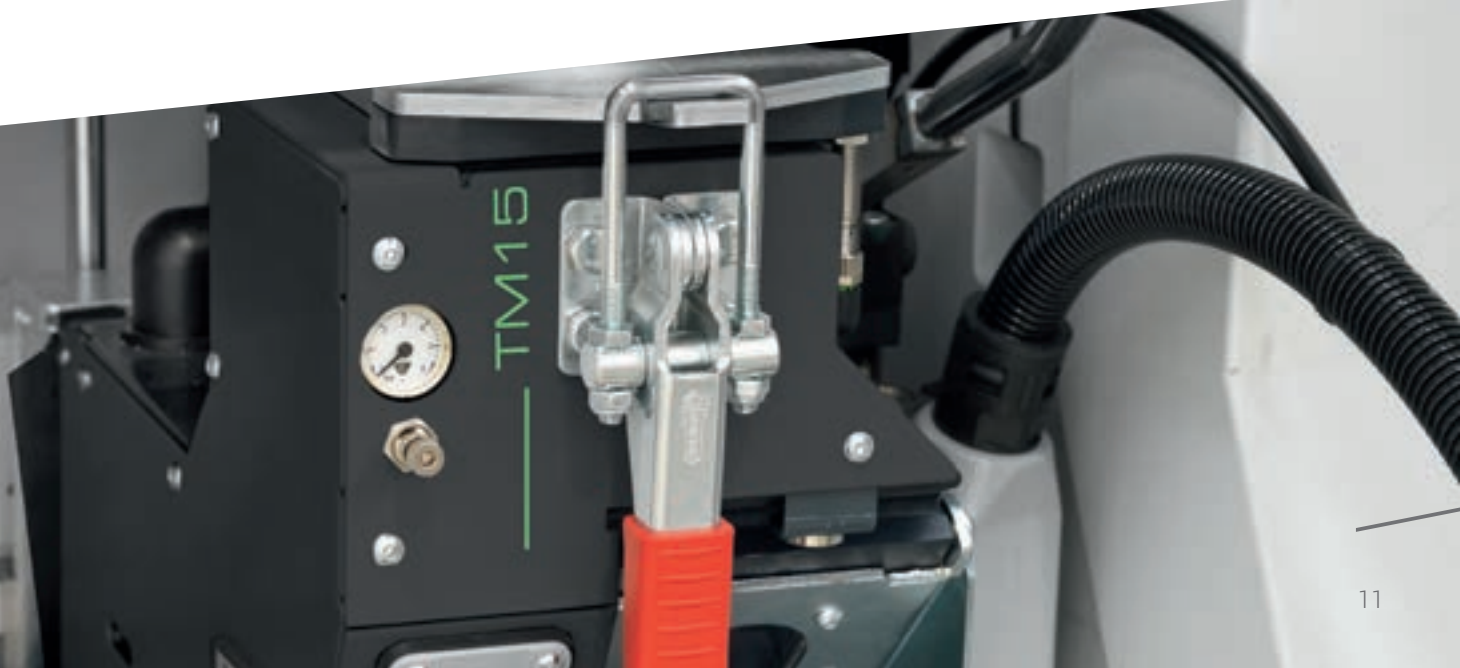
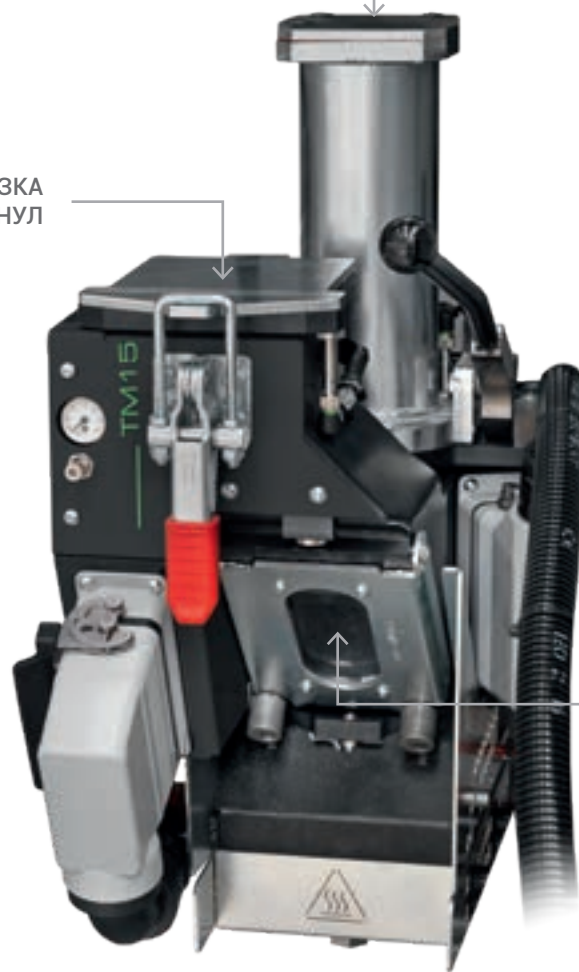

AIR FORCE SYS TEM

ВЕЗУПРЕЧНАЯ КРОМКООБЛИЦОВКА

**Никакого стыка, никакого клеевого шва —
идеальная гармония кромки и панели.**

Технология AirForce System, доступная на кромкооблицовочных станках Biesse, основана на физическом явлении конвекции. Благодаря подаче горячего сжатого воздуха кромка идеально приклеивается к панели, гарантируя превосходное качество отделки.



МАКСИМАЛЬНАЯ ТОЧНОСТЬ ОБРАБОТКИ

Уникальные в своём роде инновации в данной гамме станков нацелены на обеспечение высокой производительности и гибкости со стороны самых требовательных клиентов.

Надёжность и точность обрезки благодаря Торцевальной группе, оснащённой двумя двигателями с перемещением по 2 линейным направляющим, служит для удаления излишка кромки в начале и в конце панели.

IN801

Кромкообрезной узел, перемещаемый по двойным ТНК-направляющим, обеспечивает оптимальное гашение вибраций.



В базовую конфигурацию группы IN801 входят:

- ▣ Динамическая система, которая отслеживает пилы при каждом перемещении
- ▣ Автоматический наклон пил
- ▣ Система копирования, нечувствительная к отверстиям под петли





Отслеживающая система копирования, обеспечивающая оптимальное качество отделки, в том числе и глянцевых кромок.

IT 70 P

Горизонтальный узел торцовки оснащенный шаговыми двигателями. Обработка массива толщиной до 12 мм, Скорость до 25 м/мин.

IT 70 S

Горизонтально расположенный узел торцовки для обеспечения идеального качества при любом виде обработки, Скорость до 20 м/мин.



МАКСИМАЛЬНАЯ ТОЧНОСТЬ ОБРАБОТКИ



Команда инженеров нашего конструкторского бюро открывает новые возможности для ответа на вызовы современного рынка, предлагая надежную технологию для гарантии наилучших результатов.

Кромкообрезная группа с взаимно-противоположными инструментами снимает излишки кромки в верхней и нижней частях панели. Гарантирует высокое качество отделки массива за один проход.

Duo System - это устройство для автоматического перехода с чернового на чистовое снятие.

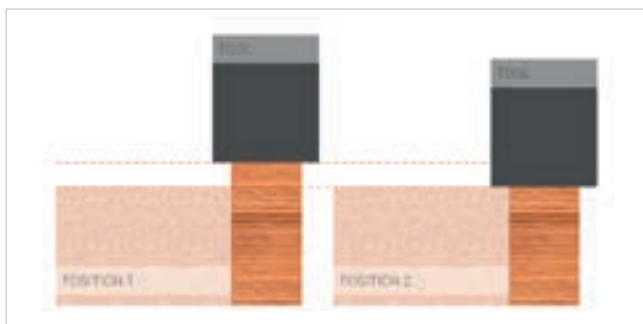

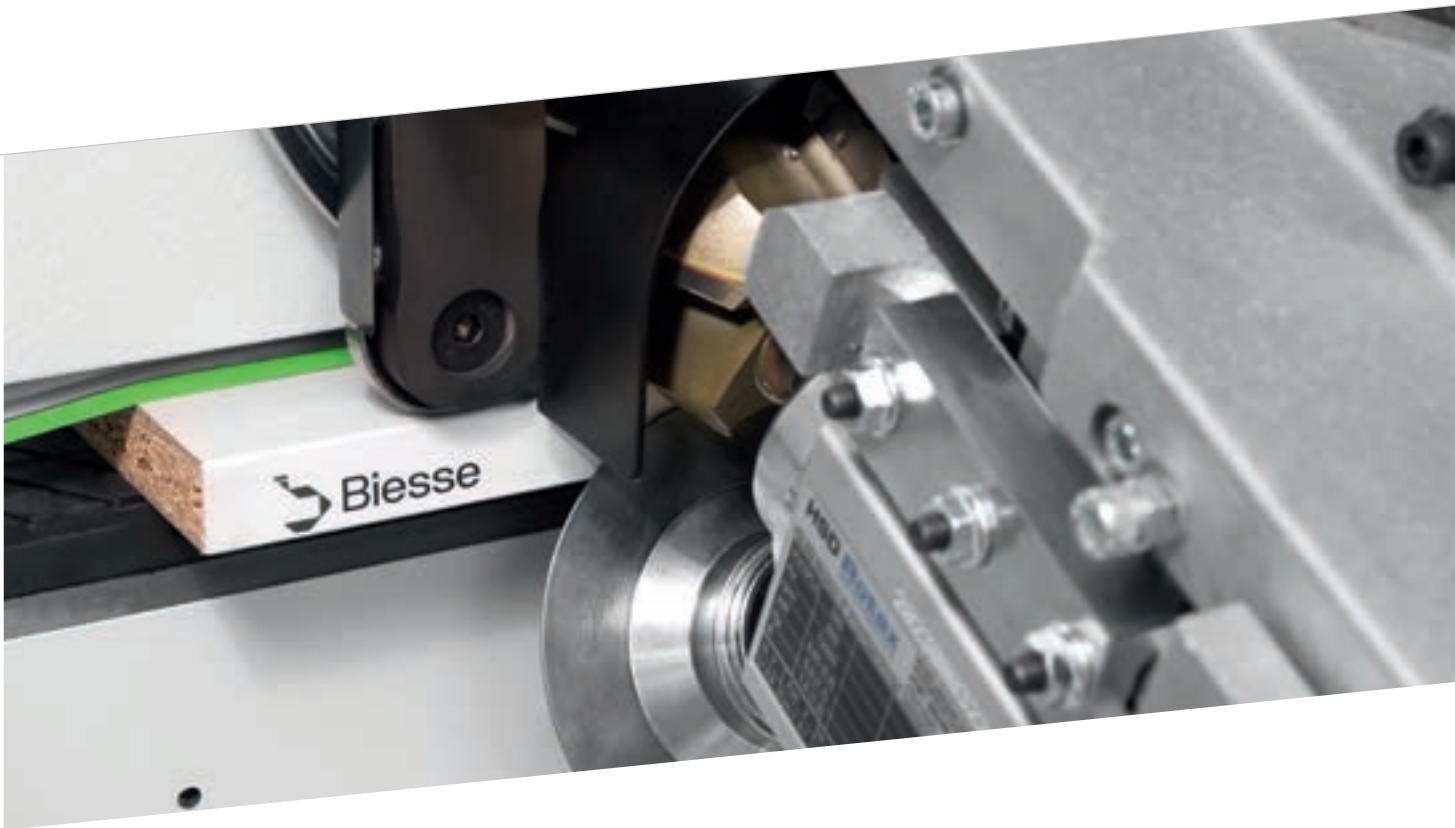

Циклевальное устройство углов осуществляет кромкооблицовку или доработку верхней и нижней кромки. Простая и быстрая регулировка благодаря 4 управляемым осям, способным осуществлять переключение между 5 различными реальными профилями и бесконечным количеством дополнительных промежуточных положений, что обеспечивает высочайшее качество обработки. В комплекте 2 высокочастотных двигателя мощностью 0,65 кВт со скоростью 12000 об/мин каждый.

УНИКАЛЬНАЯ ТЕХНОЛОГИЯ ДЛЯ РЫНКА

Уникальные в своём роде инновации в данной гамме станков нацелены на обеспечение высокой производительности и гибкости со стороны самых требовательных клиентов.

Закругляющая многофункциональная группа для радиусной обработки, не только на в начале и конце панели, а ещё и по её верхней и нижней частям.

AR30

Имеет два двигателя для стандартных обработок.



AR34NC

Имеет четыре двигателя для обработки различных материалов, таких как закруглённые кромки из массивной древесины.



Устанавливаемая в стандартной комплектации для каждой закругляющей группы, управляемая ось помогает выполнять множественными возможными настройками станка. Таким образом, машина отлично адаптируется к конкретным производственным нуждам.

Q-System

Запатентованный патрон Q-System с изменением профиля в реальном времени.

ПРЕМИАЛЬНЫЙ УРОВЕНЬ ТЕХНОЛОГИИ В ТОМ СЛУЧАЕ КОГДА НЕОБХОДИМО СОЧЕТАНИЕ ГИБКОСТИ И ПРОИЗВОДИТЕЛЬНОСТИ

AR70 полностью электронный узел контурной обкатки

Комплексная обработка торца и углов панели.

- 3 сервопривода для быстрого и точного перемещения
- Алмазный инструмент с 5 профилями обработки для максимальной функциональности
- Беспрецедентное качество обработки благодаря частоте вращения электрошпинделя 18000об/мин с креплением HSK



Надежность
и производительность
без компромиссов

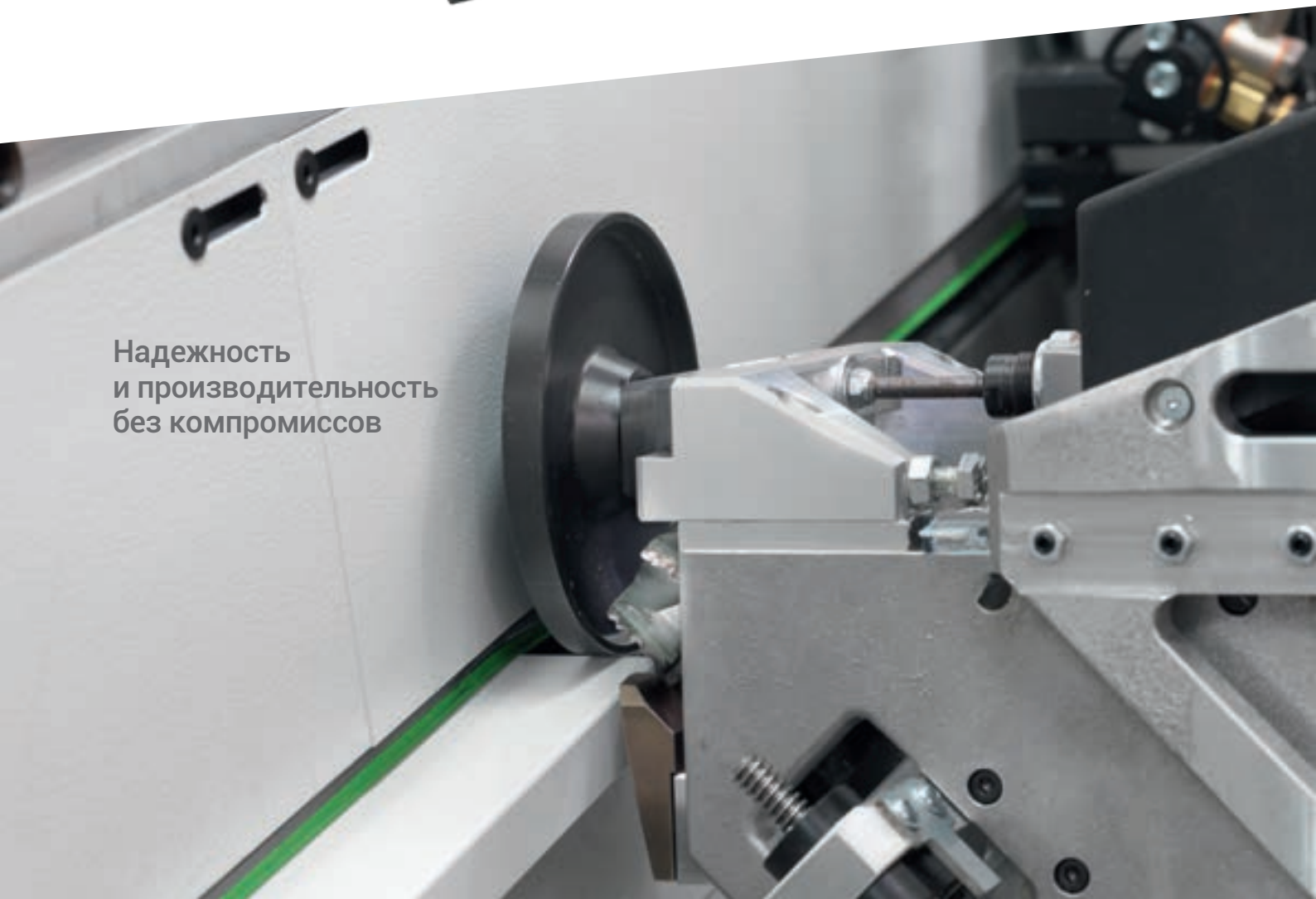

ВНИМАНИЕ К ДЕТАЛЯМ



Закругляющая Многофункциональная Группа для радиусной обработки, не только в начале и конце панели, а ещё и по её верхней и нижней частям.



Циклевальное устройство кромки на колонне, простая и быстрая регулировка благодаря 4 контролируемым осям, способным осуществлять переключение между 5 различными профилями и бесконечными промежуточными позициями, для гарантии максимального качества обработки.

Сервоприводное ЧПУ управление на группе цикли обеспечивает автоматическое позиционирование с бесконечным разнообразием положений в зависимости от толщины кромки (опция).

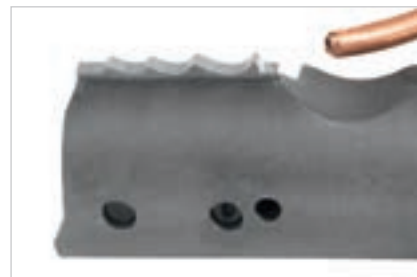

Фрезервальная группа, наклоняемая от 0 до 90°, позволяет производить пазование и фрезерование по нижней и боковой поверхностям панели.

ИСТОКИ КАЧЕСТВА

Беспрецедентное качество и сокращение времени обработки благодаря технологическим решениям, разработанным в ответ на ежедневные вызовы современных производств.

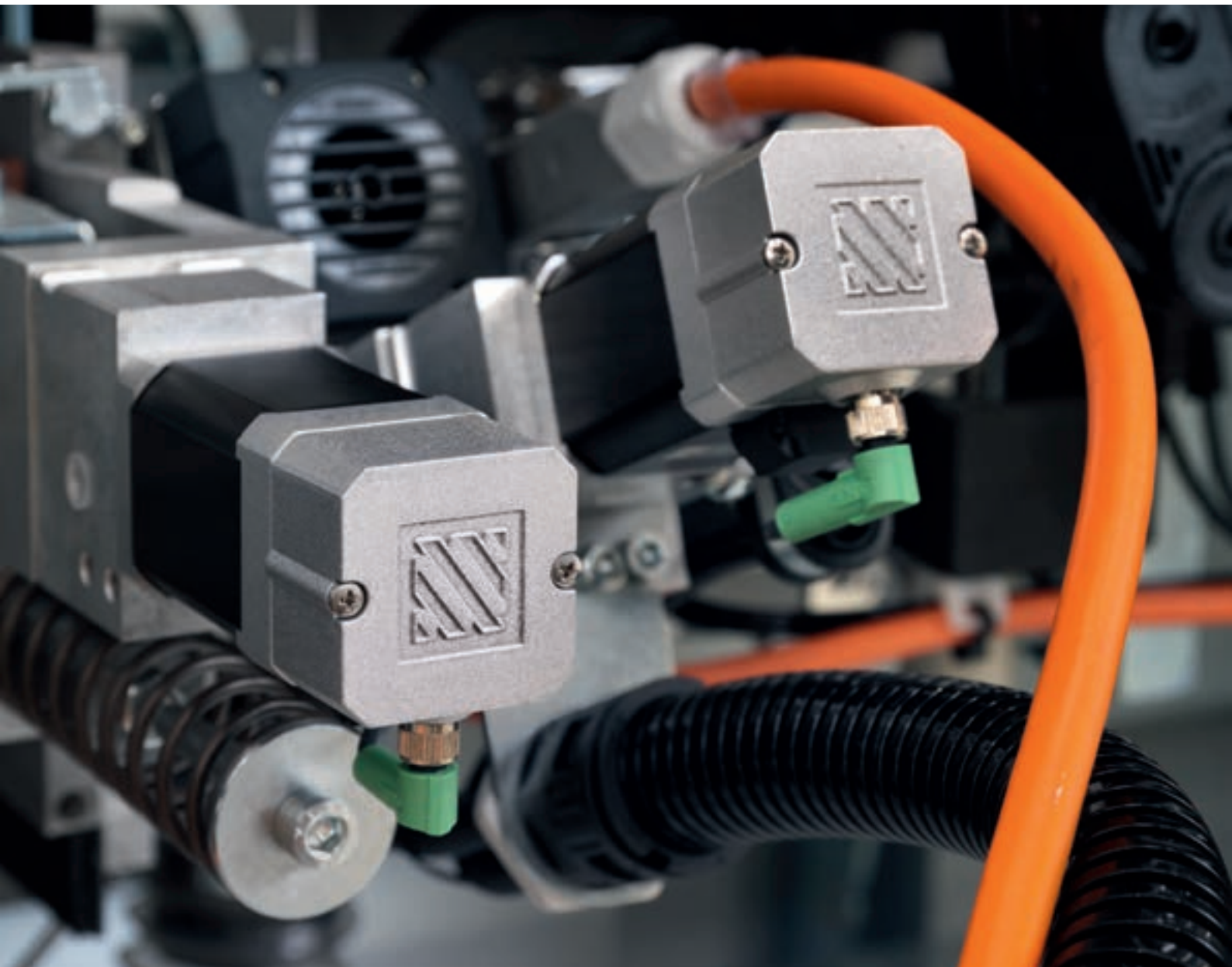

Автоматические оси рабочих групп имеют систему считывания, которая позволяет станку в любой момент "знать", правильна ли настройка. Оси имеют допуск позиционирования с точностью до 1/100 мм для максимальной точности обработки. Компактные размеры значительно увеличивают область применения.

Сокращение калибровки до 75%.

МАКСИМАЛЬНОЕ КАЧЕСТВО ГОТОВЫХ ИЗДЕЛИЙ

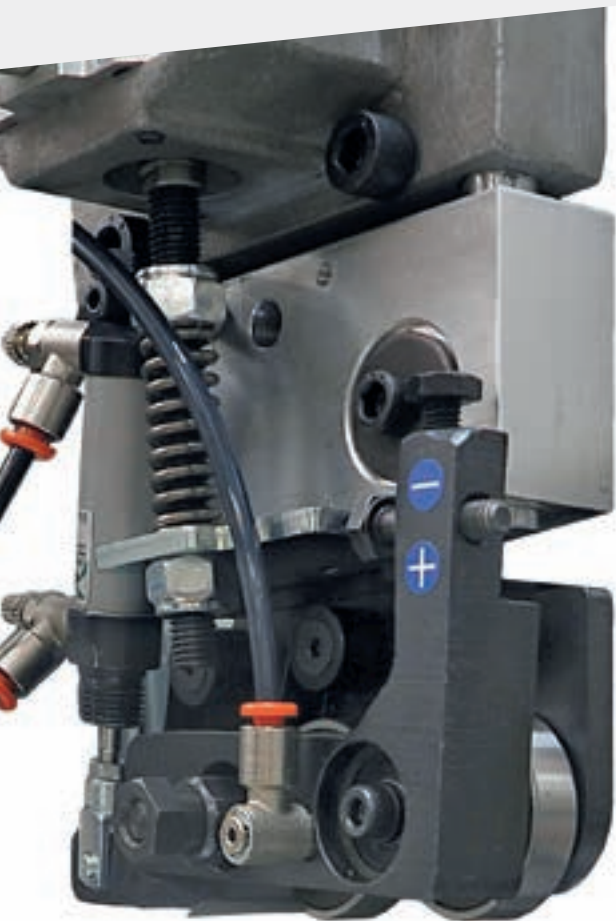

Щёточная группа для очистки и полировки кромки и панели.



Группа фена для восстановления цвета кромки.



Качество на самом высоком уровне даже при обработке панелей и кромки с высоким глянцем, покрытых защитной плёнкой.

ТЕХНОЛОГИИ НА СЛУЖБЕ ОПЕРАТОРА

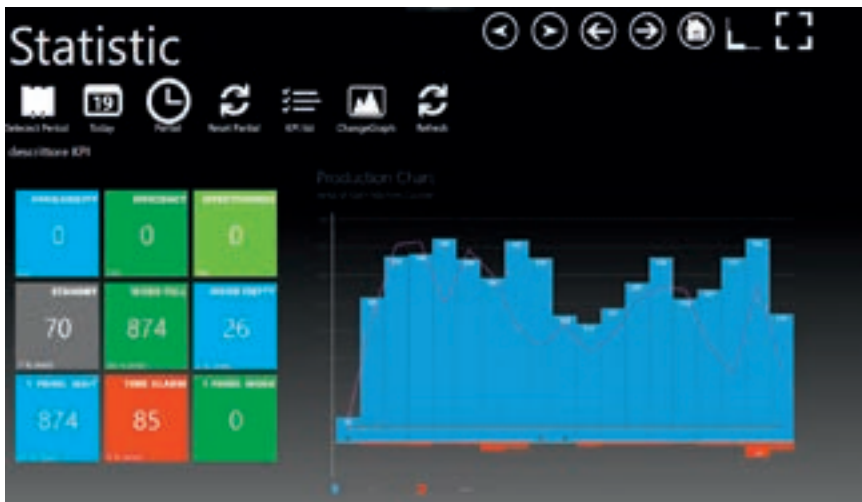

Умная статистика для контроля над производством:

- ▣ Различные диаграммы для отображения параметров и оптимизации производительности кромочного станка
- ▣ Выгрузка стат.данных по производственным партиям или временным периодам
- ▣ Мобильное приложение для контроля станка в любой момент времени

Новинка: контроль SMART TOUCH 23"

простота, удобство и доступное программирование благодаря сенсорному экрану.

- ▣ Лёгкость в управлении и интуитивность программирования
- ▣ Быстрый переход от одной обработки к другой
- ▣ Интеллектуальное управление языковыми настройками



ТЕХНИЧЕСКИЕ ДАННЫЕ

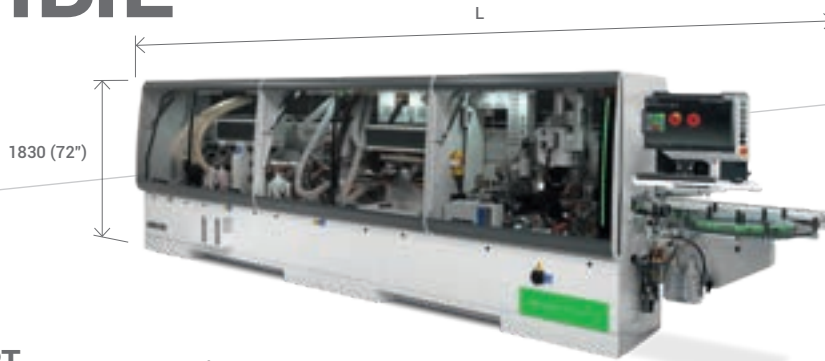

STREAM A SMART

	mm	L
Stream A Smart / 5.0	mm	6450
Stream A Smart / 5.5 A	mm	6950
Stream A Smart / 5.5 B	mm	6950
Stream A Smart / 5.5 C	mm	6950
Stream A Smart / 6.0 A	mm	7450
Stream A Smart / 6.0 B	mm	7450
Stream A Smart / 6.0 C	mm	7450

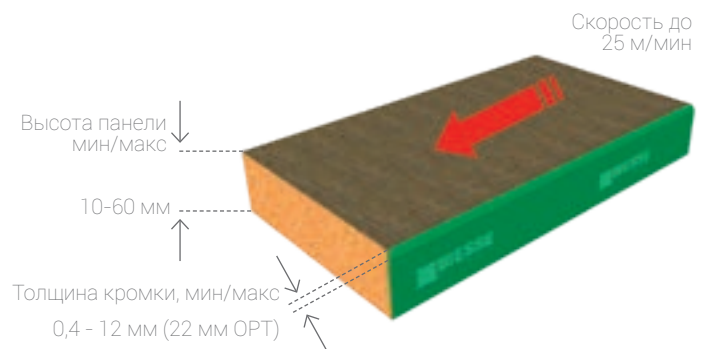

STREAM A SMART 5.0



STREAM A SMART 5.5 A

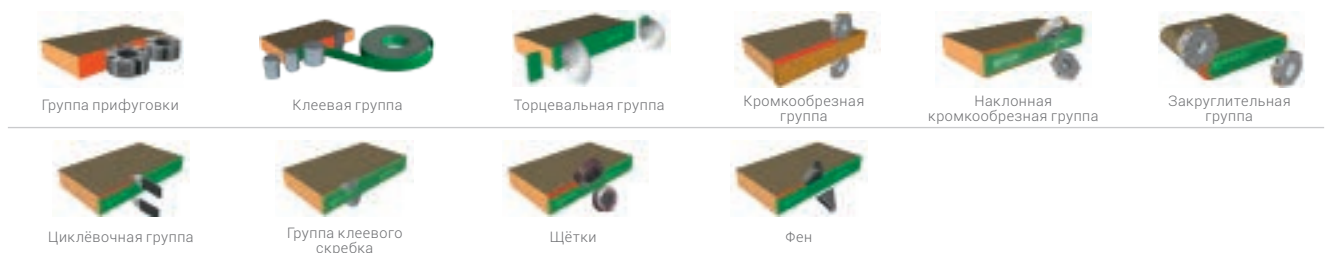

STREAM A SMART 5.5 B



STREAM A SMART 5.5 C



STREAM A SMART 6.0 A

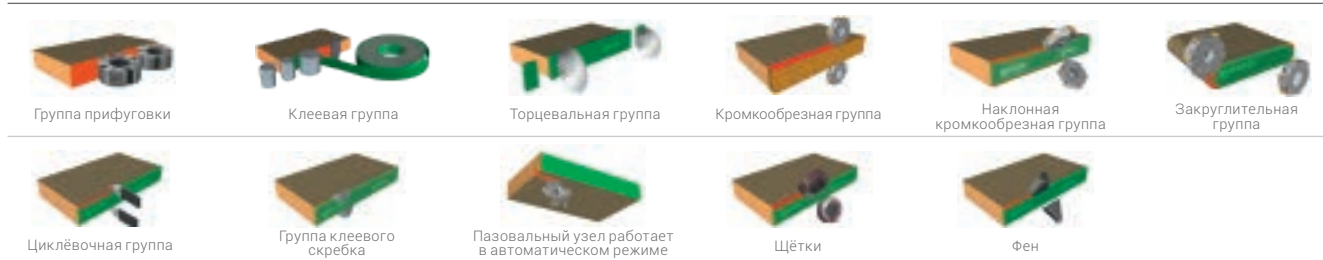

STREAM A SMART 6.0 B



STREAM A SMART 6.0 C



Технические данные и изображения не являются предметом каких-либо обязательств. Некоторые фотографии могут воспроизводить станки с установленными опциями. Biesse Spa оставляет за собой право вносить возможные изменения без предварительного уведомления.

Удельный уровень поверхностного звукового давления A (Lp(A)) 81,36 дБ (A). Средневзвешенный уровень звуковой мощности (LwA) 99,94 дБ (A). С клапем устройством AFS: Удельный уровень поверхностного звукового давления A (Lp(A)) 87,38 дБ (A). Средневзвешенный уровень звуковой мощности (LwA) 105,35 дБ (A). Погрешность измерения K = 4 дБ (A).

Измерения произведены с соблюдением нормативов UNI EN ISO 18217, UNI EN ISO 3746, UNI EN ISO 11202 и последующие изменения. Указанные значения уровня звукового давления относятся к уровням издаваемого шума и не обязательно представляют точные уровни экспозиции. Несмотря на то, что существует соотношение между уровнем производимого шума и степенью подверженности воздействию шума, оно не может быть надёжным образом использовано для того чтобы определить, необходимы или нет дополнительные меры предосторожности. Факторы, определяющие фактический уровень воздействия шума на персонал, включают продолжительность воздействия, характеристики рабочего помещения, наличие других источников излучения, то есть других соседних станков и технологических процессов. Данная информация позволяет пользователю станка выполнить более точную оценку рисков и опасностей.

ОПТИМИЗАЦИЯ ПРОЦЕССОВ ПРИ ОДИНОЧНОЙ УСТАНОВКЕ



Устройство возврата панелей PRS

- Увеличение производства во время ночной установки
- Управление всем процессом кромкооблицовки силами одного оператора

SOPHIA

БОЛЬШАЯ ЦЕННОСТЬ СТАНКОВ

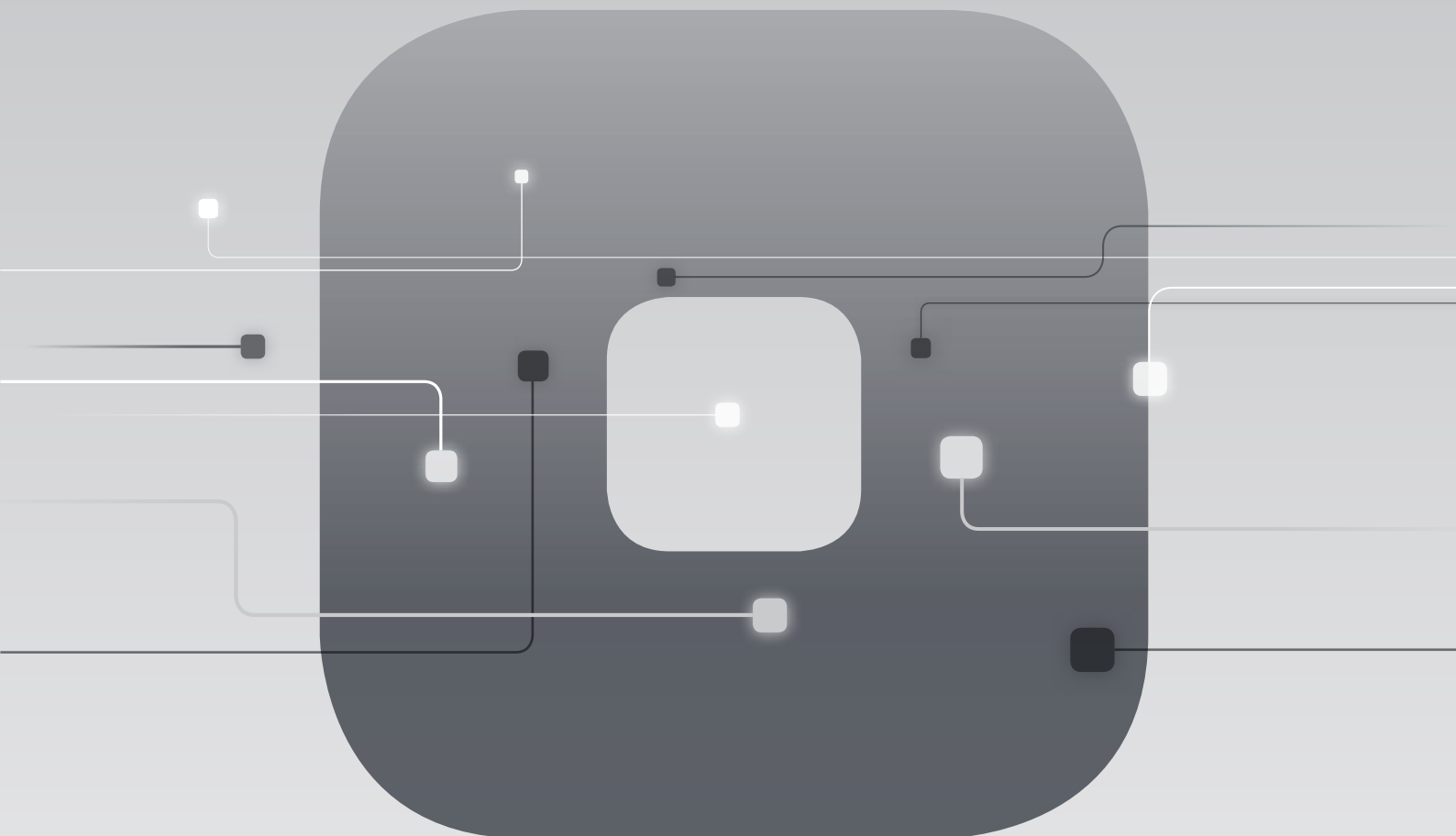

IoT-платформа компании Biesse, обеспечивающая доступ ее заказчикам и покупателям к широкой гамме услуг для облегчения и рационализации управления производственным процессом.

УСЛУГИ

ДЕЯТЕЛЬНОСТЬ

АНАЛИЗ

ЗАБОТА О ЗАКАЗЧИКЕ - ЭТО НАШ ОБРАЗ ЖИЗНИ

SERVICES - новый проект для наших клиентов, предлагающий новые ценности, представленные не только превосходной технологией, но и всё более прямой связью с компанией, характеризующейся профессионализмом и опытом.



ПЕРЕДОВАЯ ДИАГНОСТИКА

Цифровые каналы для удаленного взаимодействия онлайн 24/7. Мы готовы оказать поддержку заказчику на месте 7/7.



ВСЕМИРНАЯ СЕТЬ

39 филиалов, более чем 300 сертифицированных агентов и дилеров в 120 странах, а также склады запасных частей в Америке, Европе и на Дальнем Востоке.



ВОЗМОЖНОСТЬ НЕЗАМЕДЛИТЕЛЬНОГО ПОЛУЧЕНИЯ ЗАПЧАСТЕЙ

Идентификация, отгрузка и доставка запасных частей для удовлетворения любых потребностей.



РАСШИРЕННОЕ ПРЕДЛОЖЕНИЕ ОБУЧЕНИЯ

Многочисленные учебные модули на сайте, онлайн и в учебной аудитории для персонализированных путей роста.



ЦЕННЫЕ УСЛУГИ

Широкий спектр услуг и программного обеспечения для постоянного повышения показателей наших клиентов.

ПРЕВОСХОДСТВО ОБСЛУЖИВАНИЯ

+550

ВЫСОКОКВАЛИФИЦИРОВАННЫХ СПЕЦИАЛИСТОВ ПО ВСЕМУ МИРУ, ГОТОВЫХ ОКАЗАТЬ ПОДДЕРЖКУ КЛИЕНТАМ В ЛЮБЫХ СИТУАЦИЯХ

90%

СЛУЧАЕВ ОСТАНОВА СТАНКОВ, С ВРЕМЕНЕМ ВМЕШАТЕЛЬСТВА В ТЕЧЕНИЕ 1 ЧАСА

+100

СПЕЦИАЛИСТОВ С ВОЗМОЖНОСТЬЮ ПРЯМОГО УДАЛЕННОГО КОНТАКТА И ТЕЛЕОБСЛУЖИВАНИЯ

92%

ЗАКАЗОВ НА ЗАПЧАСТИ В СВЯЗИ С ОСТАНОВКОЙ СТАНКА, ВЫПОЛНЕННЫХ В ТЕЧЕНИЕ 24 ЧАСОВ

+50.000

НАИМЕНОВАНИЙ ЗАПЧАСТЕЙ НА СКЛАДАХ

+5.000

ПОСЕЩЕНИЙ КЛИЕНТОВ В ЦЕЛЯХ ПРОФИЛАКТИЧЕСКОГО ТЕХОБСЛУЖИВАНИЯ

80%

ЗАПРОСОВ НА ПОДДЕРЖКУ РЕШЕНО В ОНЛАЙНОВОМ РЕЖИМЕ

96%

ЗАКАЗОВ, ВЫПОЛНЕННЫХ В ОГОВОРЕННЫЕ СРОКИ

88%

РЕШЕННЫХ ПРОБЛЕМ ПРИ ПЕРВОМ ВМЕШАТЕЛЬСТВЕ НА МЕСТЕ

СДЕЛАНО С BIESSSE

LE BOONE INTERNATIONAL МАКСИМАЛЬНЫЙ УРОВЕНЬ ПРОИЗВОДСТВА ЗА СЧЁТ ИНТЕГРАЦИИ И АВТОМАТИЗАЦИИ

Le Boone International - это компания, основанная в 1950 году Ян Ван Хекке, который положил начало промышленной действительности, ставшей эталоном в мебельной промышленности на глобальном уровне.

В течение последних тридцати лет компания специализируется в сфере проектирования и производства мебели для оптимизации жилых и рабочих пространств клиентов.

Несмотря на расширение рынка, производственная площадка остается в Бельгии, в Поперинге.

"Наш рынок ориентирован на разные цели, от людей, находящихся в поиске пространства, до тех, кто хочет его трансформировать, а также тех, кто желает воплотить многофункциональным образом единое пространство дома", - говорит Ян Ван Хекке. Компания Le Boone International появилась в период времени, когда цены на жилье постоянно росли: «по мере того, как помещения становились всё меньше, я увидел в этом потенциальные возможности. Тридцать

лет назад я начал создавать решения для оптимизации пространства, размещая внутри небольших помещений элементы мебели, обладающие двойной функцией, благодаря которым комната могла стать гостиной днем и спальней ночью", - продолжает Ван Хекке.

Рынок компании Le Boone International получил значительное расширение в кратчайшие сроки, и поэтому компания через некоторое время начала чувствовать необходимость найти оборудование, которое содействовало бы ускорению производственного процесса для удовлетворения многочисленных поступающих с рынка заказов. Сразу же было принято решение об инвестициях, с приобретением целой линии Biesse, которая сегодня позволяет компании значительно сократить время производства и поставок.

«После тщательного анализа рынка и оценки предлагаемых решений мы обратились к Biesse. Мы получили большую техническую поддержку на начальном этапе выбора продукции, открывая для себя множество решений в широком

ассортименте продукции Biesse. Таким образом, шесть месяцев назад мы решили выбрать комплексное решение, с несколькими станками, работающими одновременно на линии. «Прежде всего, - продолжает Ян Ван Хекке, - Brema Eko 2.1 - вертикальный сверлильный станок для обработки панели в режиме реального времени, Stream A - боковой кромкооблицовочный станок и Selco WN6 - раскроечный станок, характеризующийся большей гибкостью, в отличие от конкурентов. Широта ассортимента, гибкость продукции и интеграция между технологиями подтвердили эффективность и обоснованность нашего выбора. Для нас это означало большую экономию времени, до такой степени, что уже через месяц наши сроки поставки сократились с 3 месяцев до 1 с половиной или максимум 2 недель. При этом с обшим повышением уровня качества. Все это привело к приобретению нами трех станков Biesse", - завершает Ван Хекке.



Основана в Италии,
международная
изначально.

Мы - международная компания,
производящая системы,
интегрированные линии для
обработки древесины, стекла,
камня, пластика и композитных
материалов и изделий из них.

Накопленный опыт, постоянно
растущий благодаря всемирной
сети, позволяет нам
поддерживать развитие вашего
бизнеса, расширяя возможности
воображения.

Мастерство владения материалом,
с 1969 года.

Мы упрощаем
процесс
изготовления
изделий, чтобы
раскрыть
потенциал
любого
материала.



